

Geländer

GS05



Als Absturzsicherung mit **BG-Prüfzertifikat**, vorgerichtet für den Ein-/Anbau ohne Baustellenschweißung an Bauwerken, Bühnen, Podesten, Treppen etc.

Einzelmodule bestehend aus Pfosten, Handlauf, Knielauf, Fußleiste und wahlweisem Zubehör, Steigungswinkel von Hand-/Knielauf durch Klemmplattenbefestigung am Pfosten stufenlos einstellbar (Schutzrecht nach GBM202005 006574.9), unter Schutzgas geschweißt und im Vollbad gebeizt und passiviert.

In Ausführung und Konstruktion entsprechen alle Geländermodule den Normen und Unfallverhütungsvorschriften nach: ISO 14122-3, DIN 12255-10, GUV-VC5, ASR 12/1-3.

Geländerpfosten als Durchgangs- oder Eckpfosten aus verwindungsfestem Spezialprofil zur Boden- oder seitlichen Befestigung, vorgerichtet für die Aufnahme von Handlauf und ein/zwei Knieläufen mit stufenlos einstellbarem Steigungswinkel (Schutzrechte nach GBM202005006574.9) sowie Fußleiste und Anbaumöglichkeit von wahlweisem Zubehör.

Wandabschlussprofil als Endstück an Bauwerkswänden, vorgerichtet für die Aufnahme von Handlauf und ein/zwei Knieläufen und Fußleiste.

Hand- und Knielauf aus Rundrohr mit geschliffener Oberfläche (Korn 240), Holmenden mit PVC-Endkappen.



Ausführung

Geländerhöhe:	1040 mm (1 Knieleiste) 1100 mm (2 Knieleisten)
Geländerprofil:	75x39x4mm
Fußplatte:	150x150x8 mm
Pfostenabstand:	max. 1400 mm - (500 N/m) max. 1850 mm - (300 N/m)
Handlauf:	ø 42,4 mm
Knielauf:	ø 33,7 mm
Fußleiste:	60x5 mm / 100x5 mm
Werkstoff:	Edelstahl 1.4301 (V2A)

Baukastenmodule:
siehe Systemskizze (Rückseite)



Geländer

GS05

(Systemskizze)

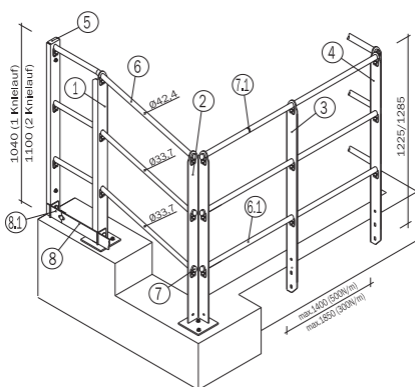

Baukastenmodule

- ① Durchgangspfosten (inkl. Klemmplatzenzubehör)
Typ BD1 (1 Knieleiste)
Typ BD2 (2 Knieleisten)
- ② Eckpfosten (inkl. Klemmplatzenzubehör)
Typ BE1 (1 Knieleiste)
Typ BE2 (2 Knieleisten)
- ③ Seitenpfosten (inkl. Klemmplatzenzubehör)
Typ SD1 (1 Knieleiste)
Typ SD2 (2 Knieleisten)
- ④ Seitenpfosten (inkl. Klemmplatzenzubehör)
Typ SE1 (1 Knieleiste)
Typ SE2 (2 Knieleisten)
- ⑤ Wandabschlussprofil
- ⑥ Handlauf Ø 42,4 mm
Knielelauf Ø 33,7 mm
- ⑦ Hand- und Knielelaufverbinder
Rohrendkappe
- ⑧ Fußleiste
Fußleistenbefestigung-/verbinder

Hinweis Geländerpfosten:

Sonderhöhen und -ausführungen
auf Anfrage.



Geländer - Grundmodule

GS05

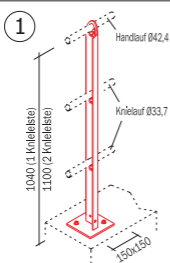

MH: 2 x Bohrloch 12mm - für Bolz.ank.
2 x Bohrloch 14mm - für Kleb.ank.

Geländerpfosten BD

Als Durchgangspfosten zur Bodenmontage mit Fußplatte für die Aufnahme von Hand- und Knielauf mittels Klemmplatentechnik und wahlweisem Zubehör.

Hinweis:
Andere Geländerhöhen auf Anfrage

MM: Satz Klemmplattenbefestigung
Satz Dübel Bolzenanker M12/A4

Geländerpfosten Typ BD (1 Stück)	Edelstahl-V2A	
	Bestell-Nr.	M
mit 1 Knieleiste (h=1040mm)	GS05-21111	20
mit 2 Knieleiste (h=1100mm)	GS05-21211	20

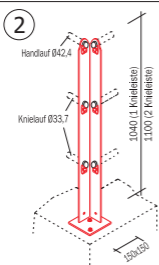

MH: 2 x Bohrloch 12mm - für Bolz.ank.
2 x Bohrloch 14mm - für Kleb.ank.

Geländerpfosten BE

Als 90°-Eckpfosten zur Bodenmontage mit Fußplatte für die Aufnahme von Hand-/Knielauf mittels Klemmplatentechnik und wahlweisem Zubehör.

Hinweis:
Andere Geländerhöhen auf Anfrage

MM: Satz Klemmplattenbefestigung
Satz Dübel Bolzenanker M12/A4

Ausführung Typ BE (1 Stück)	Edelstahl-V2A	
	Bestell-Nr.	M
mit 1 Knieleiste (h=1040mm)	GS05-22111	20
mit 2 Knieleiste (h=1100mm)	GS05-22211	20



Typ BD/BE



Typ SD/SE

MH: Montagehinweis
M: Montagerichtzeit/min
MM: In der Bestelleinheit enthaltenes
Montagematerial/Befest.-dübel



Geländer - Grundmodule

GS05

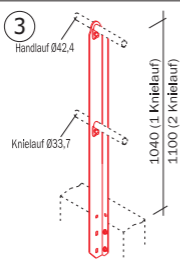

MH: 2 x Bohrloch 12mm - für Bolz.ank.
2 x Bohrloch 14mm - für Kleb.ank.

Geländerpfosten SD

Als Durchgangspfosten zur Seitenmontage für die Aufnahme von Hand- und Knielauf mittels Klemmplattentechnik und wahlweisem Zubehör.

Hinweis:
Andere Geländerhöhen auf Anfrage

MM: Satz Klemmplattenbefestigung
Satz Dübel Bolzenanker M12/A4

Ausführung Typ SD (1 Stück)	Edelstahl-V2A	
	Bestell-Nr.	M
mit 1 Knieleiste (h=1040mm)	GS05-23111	20
mit 2 Knieleiste (h=1100mm)	GS05-23211	20

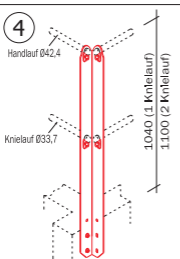

MH: 2 x Bohrloch 12mm - für Bolz.ank.
2 x Bohrloch 14mm - für Kleb.ank.

Geländerpfosten SE

Als 90°-Eckpfosten zur Seitenmontage für die Aufnahme von Hand-/Knielauf mittels Klemmplattentechnik und wahlweisem Zubehör.

Hinweis:
Andere Geländerhöhen auf Anfrage

MM: Satz Klemmplattenbefestigung
Satz Dübel Bolzenanker M12/A4

Ausführung Typ SE (1 Stück)	Edelstahl-V2A	
	Bestell-Nr.	M
mit 1 Knieleiste (h=1040mm)	GS05-24111	20
mit 2 Knieleiste (h=1100mm)	GS05-24211	20

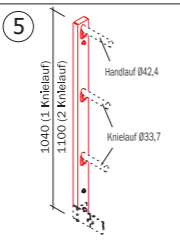

MH: 2 x Bohrloch 10mm - für Bolz.ank.
2 x Bohrloch 12mm - für Kleb.ank.

Wandabschlussprofil

Als Geländerabschluss für die Aufnahme von Hand-/Knielauf mittels Klemmplattentechnik und wahlweisem Zubehör.

Hinweis:
Andere Geländerhöhen auf Anfrage

MM: Satz Klemmplattenbefestigung
Satz Dübel Bolzenanker M12/A4

Ausführung Wandabschlussprofil (1 Stück)	Edelstahl-V2A	
	Bestell-Nr.	M
mit 1 Knieleiste (h=1040mm)	GS05-25011	15
mit 2 Knieleiste (h=1100mm)	GS05-25012	15

MH: Montagehinweis
M: Montagerichtzeit/min
MM: In der Bestelleinheit enthaltenes
Montagematerial/Befest.-dübel



Geländer - Grundmodule

GS05

6

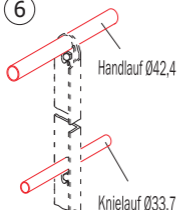

Hand- und Knielauf

geradeläufig, mit Oberfläche Korn 240 zur Befestigung in der Rohraufnahme der Geländerpfosten mittels Klemmplatentechnik.

(Auf Radius gebogene Rohrelemente auf Anfrage - bitte Biegeradius angeben)

Ausführung Knielauf ø 33,7 mm (1 Stück)	Edelstahl-V2A	
	Bestell-Nr.	M
3000 mm	GS05-26333	5
6000 mm	GS05-26336	5

Ausführung Handlauf ø 42,4 mm (1 Stück)	Edelstahl-V2A	
	Bestell-Nr.	M
3000 mm	GS05-26423	5
6000 mm	GS05-26426	5

7



Rohrverbinder/-endkappe

Rohrverbinder
als steckbarer
PVC-Hart-Verbinder

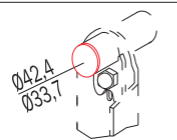

Rohrendkappe
als steckbare
PVC-Endkappe

Rohrverbinder PVC-Hart (1 Stück)	PVC-Hart	
	Bestell-Nr.	M
ø 33,7 mm - Knielauf	GS05-27033	1
ø 42,4 mm - Handlauf	GS05-27042	1

Rohrendkappe PVC (1 Stück)	PVC	
	Bestell-Nr.	M
ø 33,7 mm - Knielauf	GS05-27133	1
ø 42,4 mm - Handlauf	GS05-27142	1

Geländer - Zubehör

GS05

8

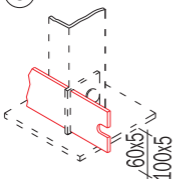

Fußleiste

Als untere Sicherungsleiste gegen herabfallende Gegenstände an den Geländerpfosten befestigt.

Hinweis: nach Anforderungen der DIN EN ISO 14122-3 beträgt die Fußleistenhöhe 100 mm.

Fußleiste (1 Stück)	Edelstahl-V2A	
	Bestell-Nr.	M
60x5 - 3000 mm	GS05-29006	10
100x5 - 3000 mm	GS05-29010	10

8.1

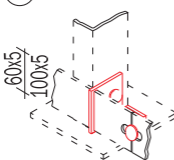

Fußleistenzubehör

Verbindersatz für Fußleiste.

Befestigungssatz für Fußleiste am Geländerpfosten.

MM: Satz Befestigungsmaterial

Verbindersatz (1 Satz)	Edelstahl-V2A	
	Bestell-Nr.	M
für Fußleiste 60x5	GS05-29106	5
für Fußleiste 100x5	GS05-29110	5

Befestigungssatz (1 Satz)	Edelstahl-V2A	
	Bestell-Nr.	M
für Fußleiste 60x5	GS05-29206	5
für Fußleiste 100x5	GS05-29210	5